

## Suspendu cylindrique

Conçu pour les constructions modernes et nouvelles, ce luminaire suspendu cylindrique offre un moyen simple et élégant d'améliorer votre espace. Avec une longueur de 18 pouces et un auvent plat ultra-fin avec un câble ajustable de 10 pieds, ce luminaire peut être installé aussi facilement que toute autre lampe encastrée. Des températures de couleur sélectionnables par commutateur, allant de 3 000, 3 500 et 4 000 K, pour créer un effet d'éclairage subtil et personnalisable.



ENDROITS  
HUMIDES



INTERRUPTEUR DE  
COULEUR



Intertek

Modèle	Taille	Watts	Lumens livrés	IRC	T° Couleur	Tension
<b>PDLED120-24</b>	24"	30 W	300 lm	90	3000 K - 3500 K - 4000 K	120 V - 277 V
<b>PDLED120-36</b>	36"	30 W	300 lm	90	3000 K - 3500 K - 4000 K	120 V - 277 V
<b>PDLED120-48</b>	48"	30 W	300 lm	90	3000 K - 3500 K - 4000 K	120 V - 277 V
<b>PDLED120-60</b>	60"	30 W	300 lm	90	3000 K - 3500 K - 4000 K	120 V - 277 V

### Caractéristiques

Plus de 50 000 heures de durée de vie  
Hauteur ajustable, jusqu'à 10 pieds  
CCT sélectionnable par commutateur:  
3000 K/3500 K/4000 K  
Réflecteur givré  
Faible consommation d'énergie  
Consistance de couleur supérieure  
Canopy mount on 4" octagon  
junction box  
Transformateur graduable intégré

Compatible avec les gradateurs  
TRIAC, ELV et 0-10 V  
Convient aux endroits humides  
Veuillez vous référer à notre site internet  
pour la liste des gradateurs compatibles  
Garantie de 5 ans

### Fin

- **BK** Noir
- **WH** Blanc

### Exemple de commande

**PDLED120-36-WH**  
Suspendu cylindrique blanc de 36"

### Note

Pour d'autres finis et/ou températures  
de couleurs, veuillez contacter votre  
représentant DALI. À noter que les  
commandes spéciales auront un délai  
de livraison d'au moins 12 semaines et  
qu'il pourrait y avoir une quantité  
minimum requise

**PDLED120-24**

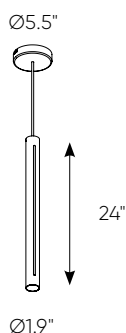

**PDLED120-36**

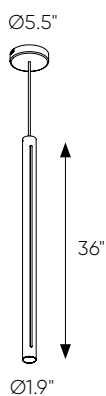

**PDLED120-48**

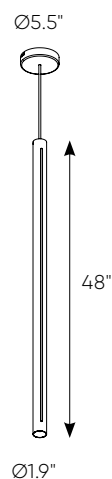

**PDLED120-60**

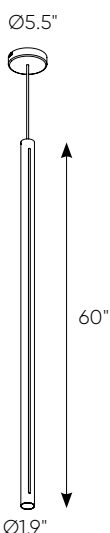

## Suspension à 5 et 8 lumières

Nos populaires pendentifs PDLED120 sont maintenant disponibles en groupe de 5 ou de 8 cylindres avec des plaques de montage rondes ou rectangulaires. Idéal pour ajouter une touche de glamour et de charme à de grandes surfaces. Avec ses transformateur graduables intégrés ces luminaires offrent un éclairage général ambiant et doux grâce à ses ouvertures verticales découpées au laser.

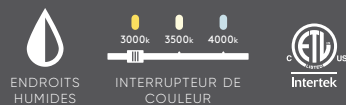

Modèle	Taille	Watts	Lumens livrés	IRC	T° Couleur	Tension
<b>PDLED120-5</b>	Ø22"/5 lights	150 W	1500 lm	90	3000 K - 3500 K - 4000 K	120 V - 277 V
<b>PDLED120-8</b>	Ø26"/8 lights	150 W	1500 lm	90	3000 K - 3500 K - 4000 K	120 V - 277 V
<b>PDLED120-SQ5</b>	47"/5 lights	240 W	2400 lm	90	3000 K - 3500 K - 4000 K	120 V - 277 V
<b>PDLED120-SQ8</b>	84"/8 lights	240 W	2400 lm	90	3000 K - 3500 K - 4000 K	120 V - 277 V

### Caractéristiques

Plus de 50 000 heures de durée de vie  
Hauteur ajustable, jusqu'à 10 pieds  
CCT sélectionnable par commutateur:  
3000 K/3500 K/4000 K  
Réflecteur givré  
Faible consommation d'énergie  
Consistance de couleur supérieure  
Montage sur boîte de jonction  
octogonale de 4"  
Transformateur graduable intégré  
Compatible avec les gradateurs  
TRIAC, ELV et 0-10 V  
Convient aux endroits humides  
Veuillez vous référer à notre site internet  
pour la liste des gradateurs compatibles  
Garantie de 5 ans

### Fini

- **BK** Noir
- **WH** Blanc

### Exemple de commande

#### **PDLED120-8-WH**

Suspendu cylindrique PDLED120-8 blanc avec un plaques de montage rondes de Ø26" avec 8 lumières

#### **Note**

Pour d'autres finis et/ou températures de couleurs, veuillez contacter votre représentant DALI. À noter que les commandes spéciales auront un délai de livraison d'au moins 12 semaines et qu'il pourrait y avoir une quantité minimum requise

**PDLED120-5**

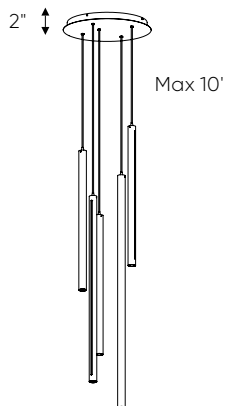

Ø22"

**PDLED120-8**

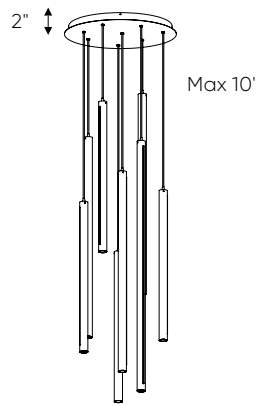

Ø26"

**PDLED120-SQ5**

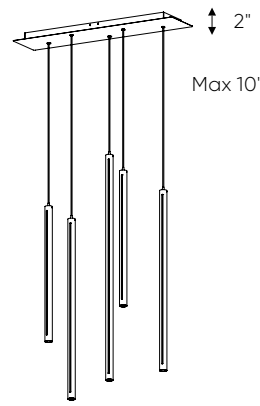

47-5/16" x 11"

**PDLED120-SQ8**

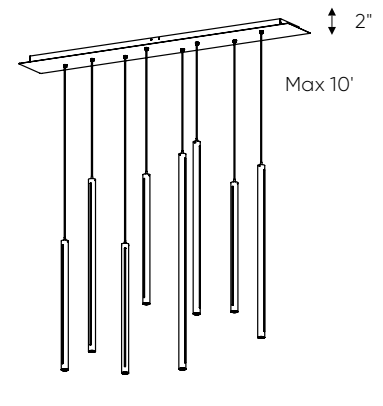

84" x 12"